



Общество с ограниченной ответственностью  
**«НОВЫЕ РЕСУРСЫ»**

Заказчик – **ПАО «Нижнекамскнефтехим»**

**«Реконструкция линейного сооружения - имущественный комплекс «Управление этиленопроводов» на участке Нижнекамск – Казань. Модернизация объектов для транспортировки этилена с учётом дополнительных объемов от ЭП-600»**

## **ДОКУМЕНТАЦИЯ ПО ПЛАНИРОВКЕ ТЕРРИТОРИИ**

Проект планировки территории

**Раздел 3.** Материалы по обоснованию проекта планировки территории.  
Графическая часть

**Часть 18.** Графическая часть (продолжение 17)

**НКНХ.5273-ППТ3.18**

**Том 3.18**

2024



Общество с ограниченной ответственностью  
**«НОВЫЕ РЕСУРСЫ»**

Заказчик – **ПАО «Нижнекамскнефтехим»**

**«Реконструкция линейного сооружения - имущественный комплекс «Управление этиленопроводов» на участке Нижнекамск – Казань. Модернизация объектов для транспортировки этилена с учётом дополнительных объемов от ЭП-600»**

## **ДОКУМЕНТАЦИЯ ПО ПЛАНИРОВКЕ ТЕРРИТОРИИ**

Проект планировки территории

**Раздел 3.** Материалы по обоснованию проекта планировки территории.  
Графическая часть

**Часть 18.** Графическая часть (продолжение 17)

# **НКНХ.5273-ППТ3.18**

## **Том 3.18**

**Руководитель проектов**

(подпись, дата)

**А.С. Махов**

**Главный инженер проекта**

(подпись, дата)

**С.А. Дордий**

2024

Взам. инв. №	
Подп. и дата	
Инв. № подл.	



**ГЕО  
СЕРВИС**

ООО «Геосервис»  
Россия, 197198, г. Санкт-Петербург,  
Малый проспект ПС, дом 5, литер Б, помещение 301  
тел.: +7 (812) 456-70-86  
e-mail: officegeo@geo-sz.ru  
официальный сайт www.geo-sz.ru  
ИНН 7813522944

**Заказчик – ПАО «Нижнекамскнефтехим»**

**«Реконструкция линейного сооружения - имущественный комплекс «Управление этиленопроводов» на участке Нижнекамск – Казань. Модернизация объектов для транспортировки этилена с учётом дополнительных объемов от ЭП-600»**

**ДОКУМЕНТАЦИЯ ПО ПЛАНИРОВКЕ ТЕРРИТОРИИ**

Проект планировки территории

**Раздел 3. Материалы по обоснованию проекта планировки территории.  
Графическая часть**

**Часть 18. Графическая часть (продолжение 17)**

**НКНХ.5273-ППТ3.18**

**Том 3.18**

**Технический директор**

**Руководитель отдела**

(подпись, дата)  
(подпись, дата)

**М.С. Кочетова**

**О.А. Ермолина**

2024

Взам. инв. №	
Подп. и дата	
Инв. № подл.	

## СОДЕРЖАНИЕ ТОМА

Обозначение	Наименование	Примечание
НКНХ.5273-ППТЗ.18-С	Содержание тома 3.18	Лист 3
НКНХ.5273-ДПТ.СД	Состав документации по планировке территории	Выпускается отдельным томом 0
НКНХ.5273-ППТЗ-0004	Схема конструктивных и планировочных решений. М 1:2000	Лист 4

Взам. инв. №	Подп. и дата	НКНХ.5273-ППТЗ.18-С						Стадия	Лист	Листов
		Изм.	Кол.уч	Лист	№док.	Подп.	Дата			
Инв. № подл.	Разраб.	Гурьева	<i>[Подпись]</i>	25.11.24	Содержание тома 3.18					
	Проверил	Зюбан	<i>[Подпись]</i>	25.11.24				1		
	Рук. отдела	Ермолина	<i>[Подпись]</i>	25.11.24						
	Директор	Кочетова	<i>[Подпись]</i>	25.11.24						



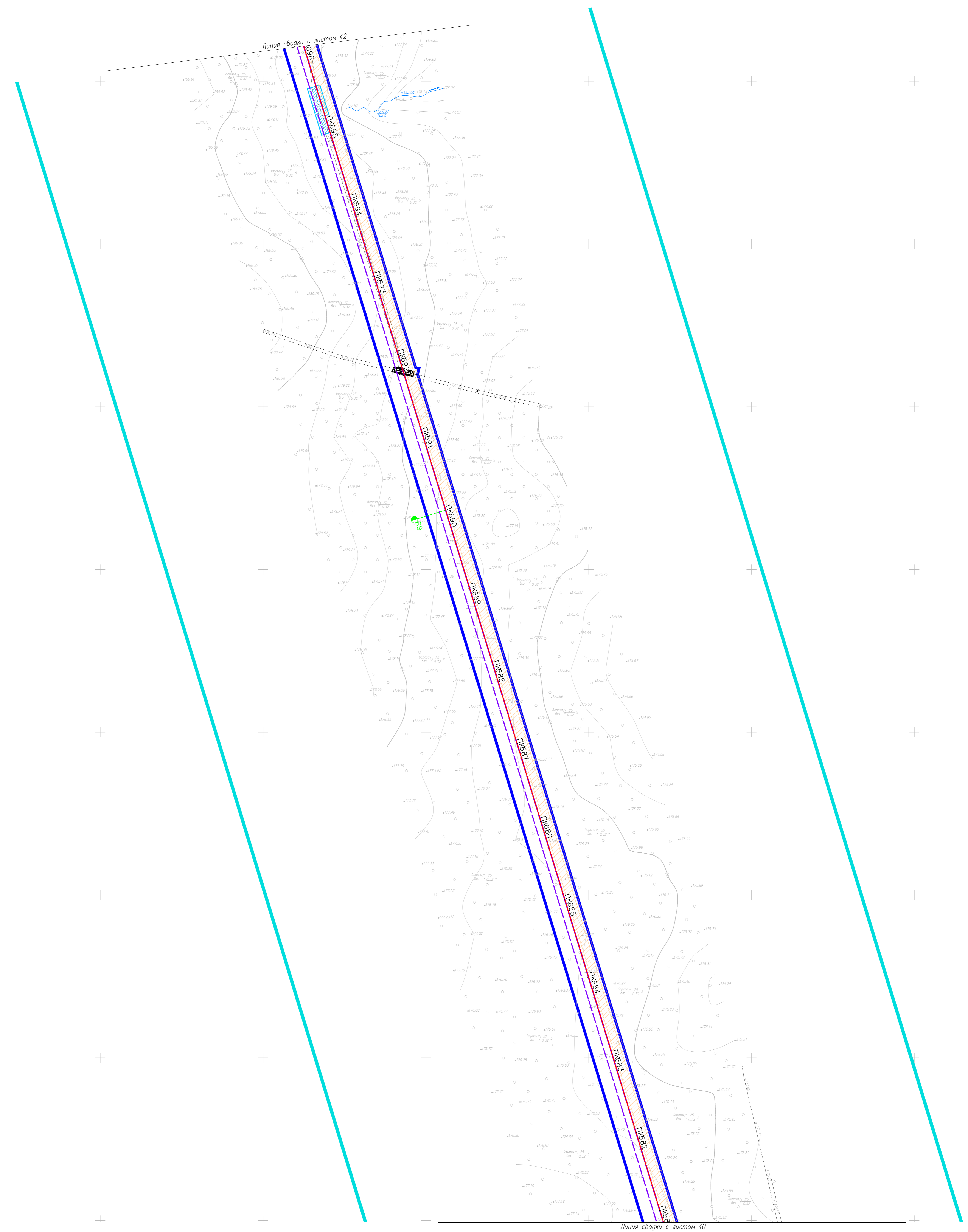
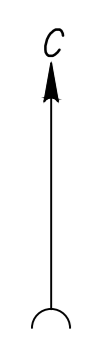

Лист № 41  
 Дата: 25.11.24  
 Имя: [blank]  
 Фамилия: [blank]  
 Имя: [blank]  
 Фамилия: [blank]

		НКХ5273-ППТЗ-0004			
		"Реконструкция линейного сооружения - существующий комплекс «Горьковский элеватороферрос на участке Лыженино - Казань. Модернизация объектов для транспортировки, оптимизация с учетом дополнительных объемов от 20'-600"			
Имя	Колл. лист	К. дата	Подпись	Дата	
Разработчик	Гурьева	25.11.24	[Signature]	25.11.24	Документация по
Проверил	Зюбан	25.11.24	[Signature]	25.11.24	планировке территории
Уж. отдела	Ермолина	25.11.24	[Signature]	25.11.24	Дано конструктивных и планировочных решений. Масштаб 1:2000
Директор	Кочетов	25.11.24	[Signature]	25.11.24	
НКХ5273-ППТЗ-0004_1_R.dwg				Этажи Лист   Листов	
				41	
				ГЕО СЕРВИС	

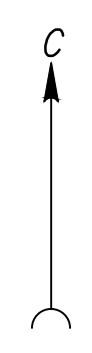

Линия сборки с листом 43

Линия сборки с листом 41

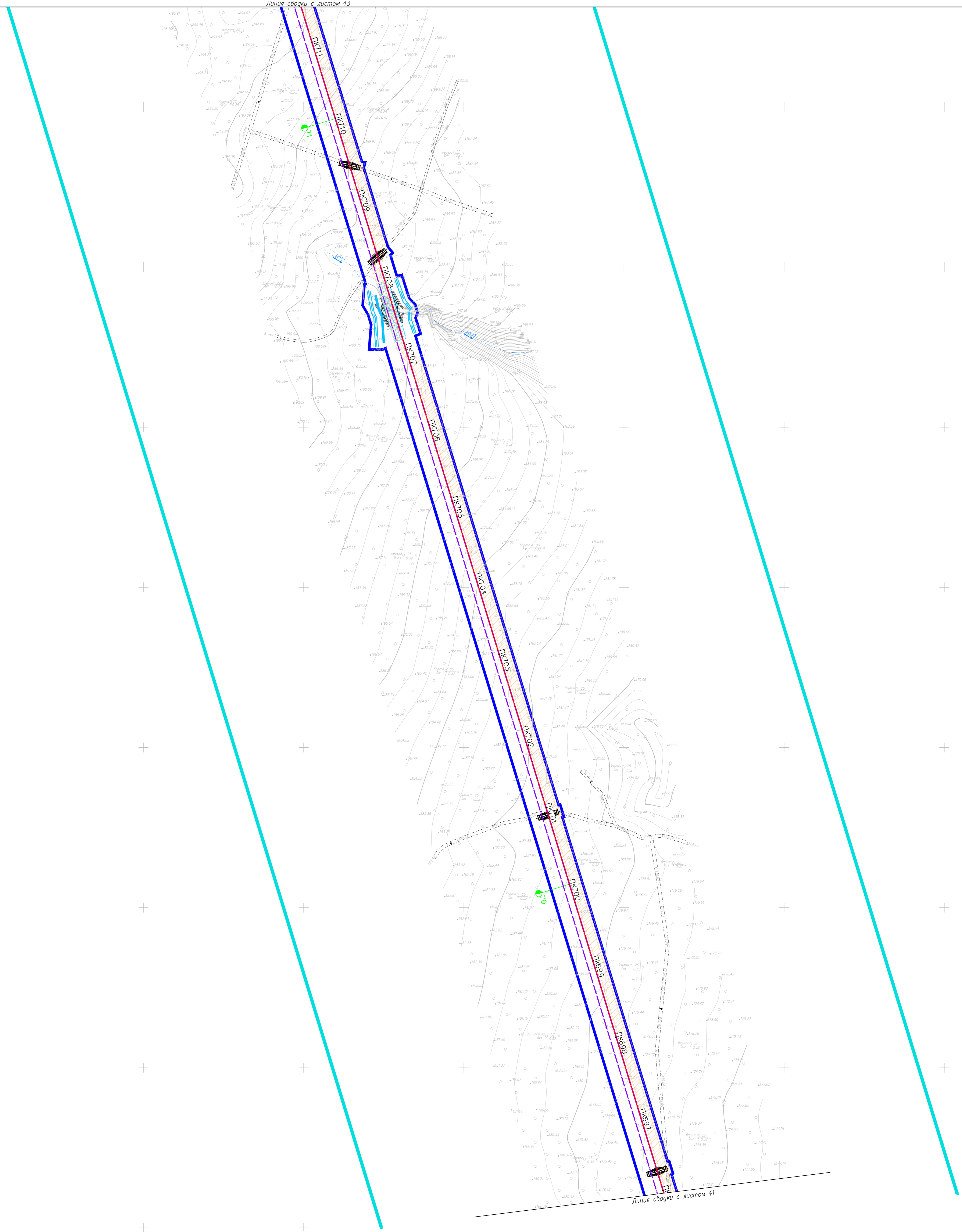

Лист № 43

Лист № 44

Лист № 45

Лист № 46

Лист № 47

Лист № 48

Лист № 49

Лист № 50

Лист № 51

Лист № 52

Лист № 53

Лист № 54

Лист № 55

Лист № 56

Лист № 57

Лист № 58

Лист № 59

Лист № 60

Лист № 61

Лист № 62

Лист № 63

Лист № 64

Лист № 65

Лист № 66

Лист № 67

Лист № 68

Лист № 69

Лист № 70

Лист № 71

Лист № 72

Лист № 73

Лист № 74

Лист № 75

Лист № 76

Лист № 77

Лист № 78

Лист № 79

Лист № 80

Лист № 81

Лист № 82

Лист № 83

Лист № 84

Лист № 85

Лист № 86

Лист № 87

Лист № 88

Лист № 89

Лист № 90

Лист № 91

Лист № 92

Лист № 93

Лист № 94

Лист № 95

Лист № 96

Лист № 97

Лист № 98

Лист № 99

Лист № 100

НКХ5273-ППТЗ-0004				
"Реконструкция линейного сооружения - индивидуальный комплекс «Пробирные аппараты» на участке Липецкого - Казань. Модернизация объектов для транспортировки отходов с учетом дополнительных объемов от 20'-600"				
Имя	Колл.	Лист	Дата	Статус
Разработчик	Гурьева	25.11.24		Этап
Проверил	Зюбан	25.11.24		Лист
Уж. отдела	Ермолина	25.11.24		Лист
Директор	Кочетов	25.11.24		Лист
Дата конструктивных и планировочных решений. Масштаб 1:2000				42
ГЕО СЕРВИС				

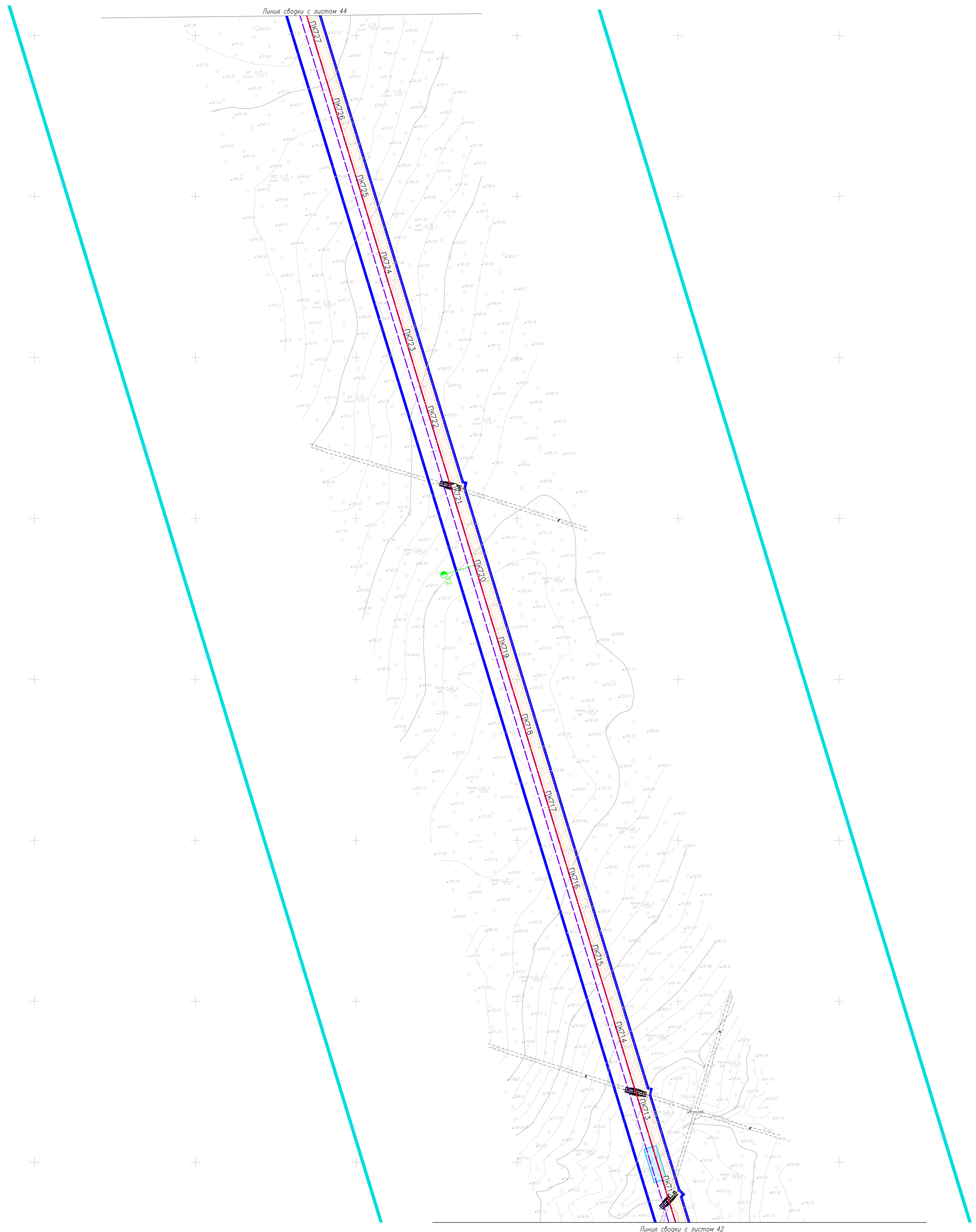
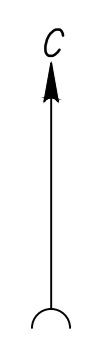

Лист № 43  
 Дата: 25.11.24  
 Проект: 1:2000

НКХ 5273-ППТЗ-0004				
"Реконструкция линейного сооружения - существующий комплекс «Горьковский элеватороферрос на участке Липецкого - Казань. Модернизация объектов для транспортировки опилков с учетом дополнительных объемов от 21-400"				
Имя	Колл. лист	К. дата	Подпись	Дата
Разработчик	Гурьева	25.11.24		
Проверил	Зюбан	25.11.24		
Рук. отдела	Ермолина	25.11.24		
Директор	Кочетов	25.11.24		
Документация по планировке территории				Этажи
Деталь конструктивных и планировочных решений. Масштаб 1:2000				Лист
				43
				Листов
				43



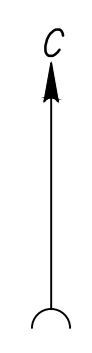

Лист № 44  
 Дата: 25.11.24  
 Проект: 1:2000

НКХ5273-ППЗ-0004				
"Реконструкция линейного сооружения - индивидуальный комплекс «Пробирные теплогорбы» на участке Лианозинский - Казань. Модернизация объектов для транспортировки отливок с учетом дополнительных объемов от 21-400"				
Имя	Колл.	Лист	Дата	Статус
Разработчик	Гурьева	25.11.24	25.11.24	Этап
Проверил	Зюбан	25.11.24	25.11.24	Документация по планировке территории
Ук. отдела	Ермолина	25.11.24	25.11.24	44
Лист	44	Листов	44	Листов
Дано: конструктивные и планировочные решения. Масштаб 1:2000				
Директор	Кочетов	25.11.24	25.11.24	ГЕО СЕРВИС
НКХ5273-ППЗ-0004_1_R.dwg				

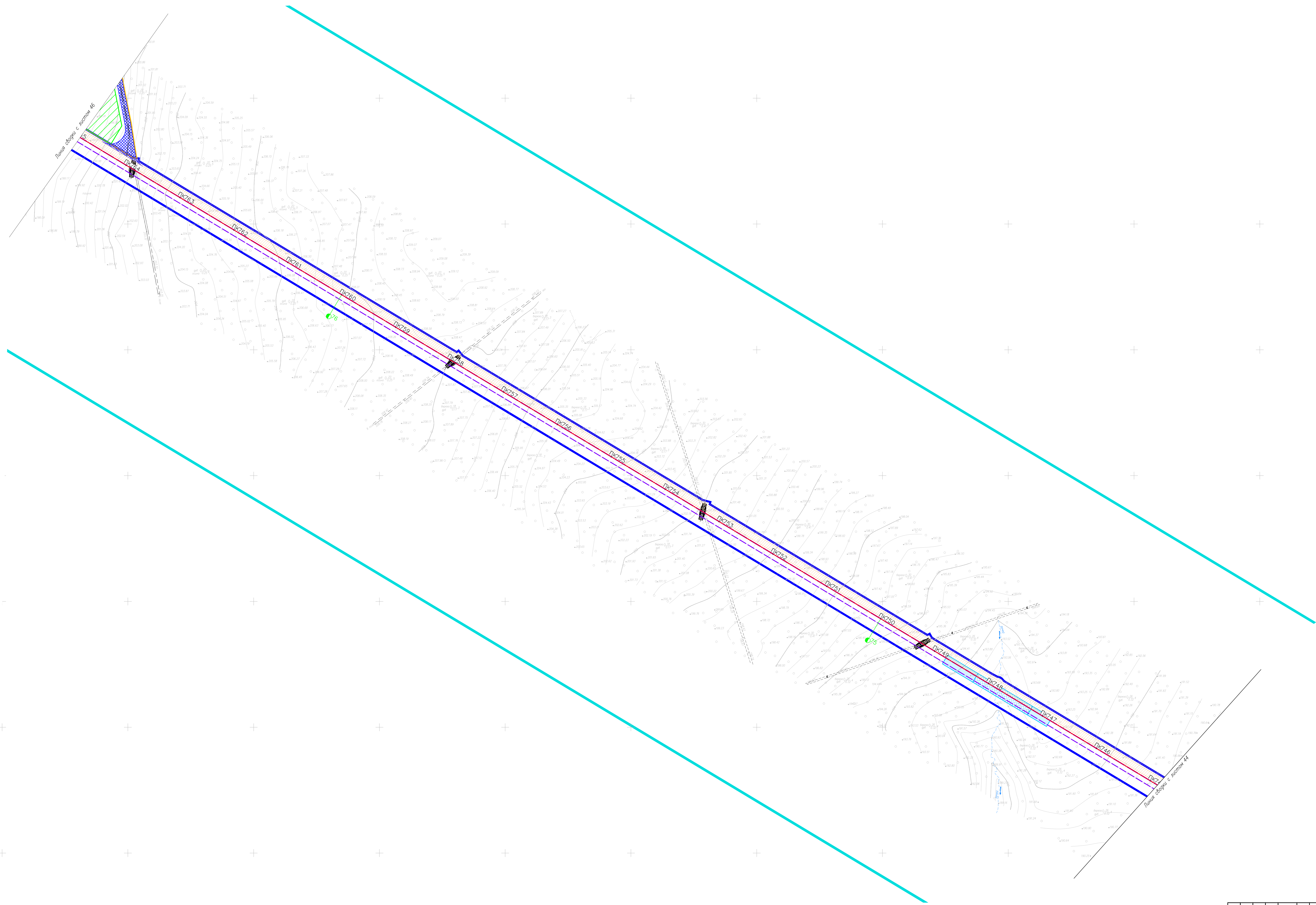
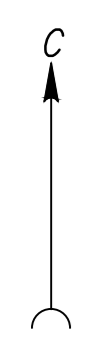

Лист № 004  
 План, 1:2000  
 Выходной лист

НКХ5273-ППЗ-0004				
"Реконструкция линейного сооружения - существующий комплекс «Горьковский элеватороферос» на участке Липецкий - Казань. Модернизация объектов для транспортировки опилков с учетом дополнительных объемов от 21'-400"				
Имя	Кол-во	Лист	№	Дата
Разработчик	Гурьева	25.11.24		
Проверил	Зюбан	25.11.24		
Ук. отдела	Ермолина	25.11.24		
Директор	Кочетов	25.11.24		
Документация по планировке территории				Этажи
Детно конструктивные и планировочные решения. Масштаб 1:2000				Лист
				45
				ГЕО СЕРВИС

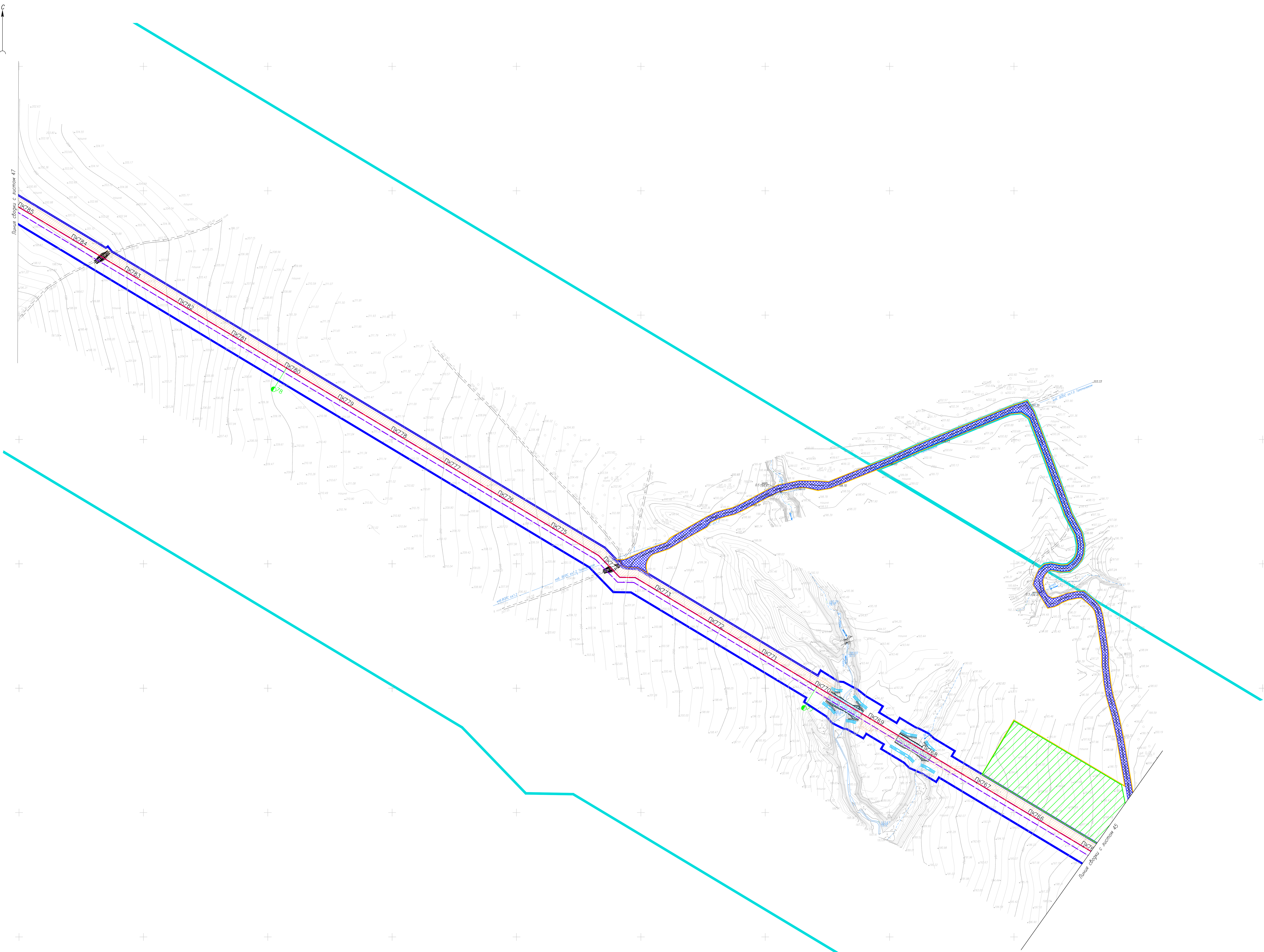

Линия сборки с листом 47

Линия сборки с листом 45

Лист № 46  
Дата: 25.11.24  
Имя: Ермолина

НКХ5273-ПП3-0004			
"Реконструкция линейного сооружения - существующий комплекс «Горьковские электростанции» на участке Ленинский - Казань. Модернизация объектов для транспортировки отходов с учетом дополнительных объемов от 21-400"			
Имя	Колл. лист	Дата	Статус
Разработчик	Гурьева	25.11.24	
Проверил	Зюбан	25.11.24	
Уч. отдела	Ермолина	25.11.24	
Директор			Конечный
НКХ5273-ПП3-0004_1_R.dwg			25.11.24
Документация по планировке территории			Этажи Лист   Листов
Деталь конструктивных и планировочных решений. Масштаб 1:2000			46
ГЕО СЕРВИС			

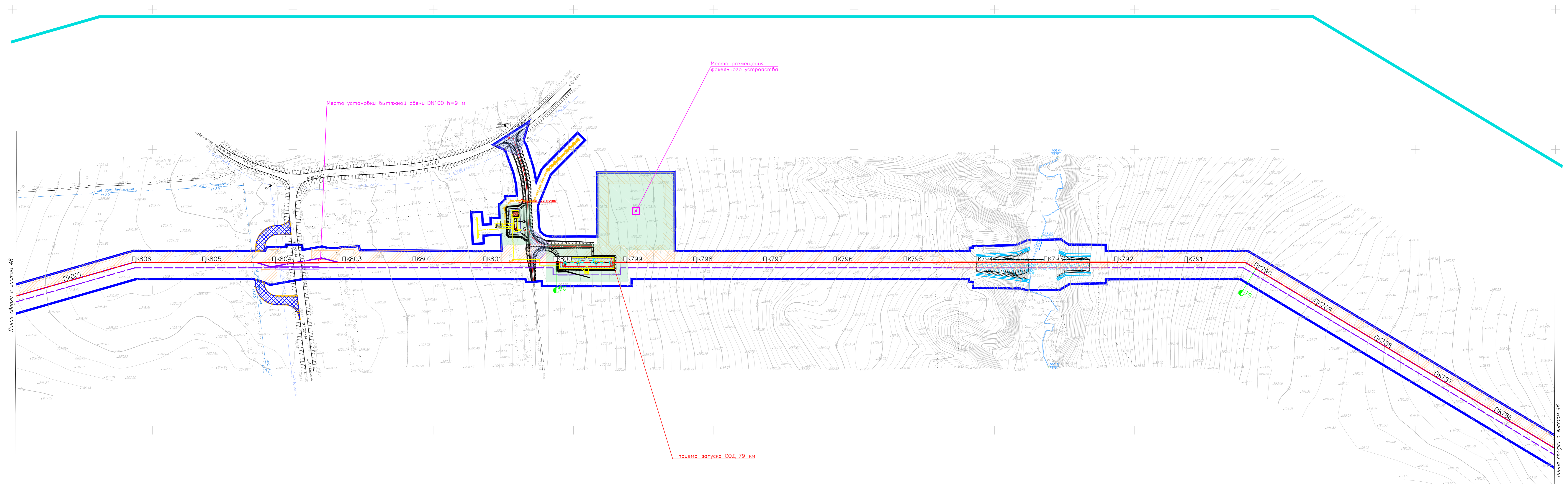
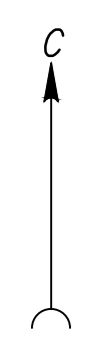

Конструктивные поперечные профили земляного полотна (1:100)

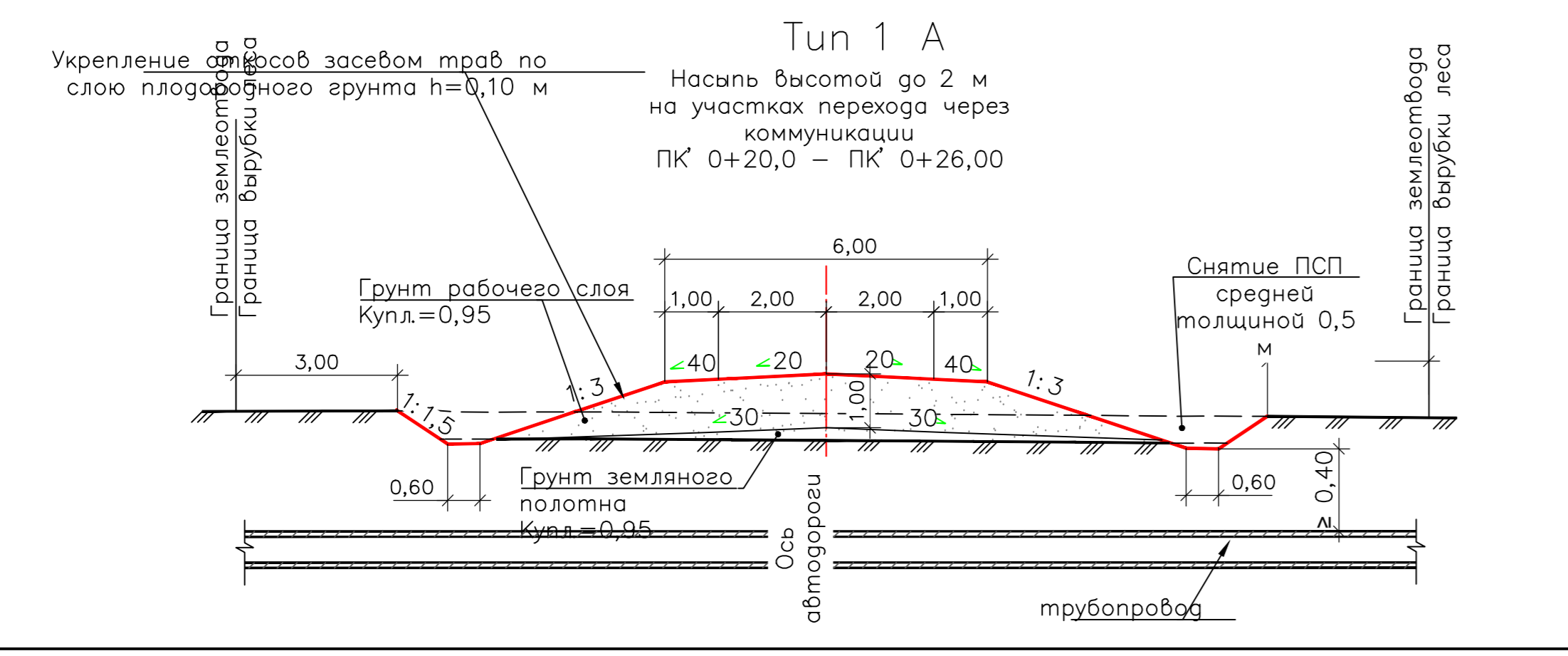
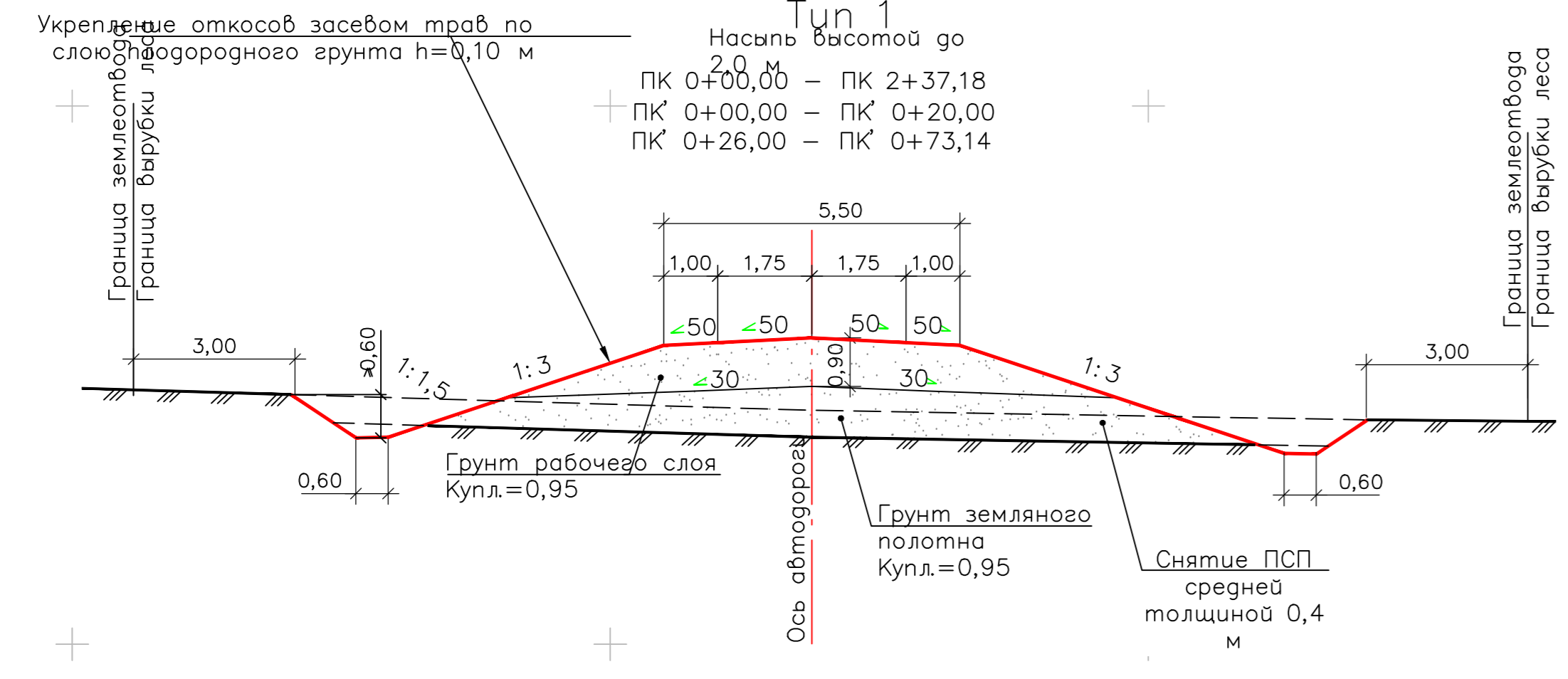

НКХ5273-ППТ3-0004			
"Реконструкция линейного сооружения – инвестиционный комплекс «Горьковский элеватороферма на участке Лысковский – Казань. Модернизация объектов для транспортировки опилок с учетом дополнительных объемов от 30-4000»			
Имя	Колл. лист	Дата	Лист
Разработчик	Гурьева	25.11.24	47
Проверил	Зюбан	25.11.24	47
Уж. отдела	Ермолина	25.11.24	47
Директор	Кочетов	25.11.24	47
НКХ5273-ППТ3-0004_1_R.dwg			47



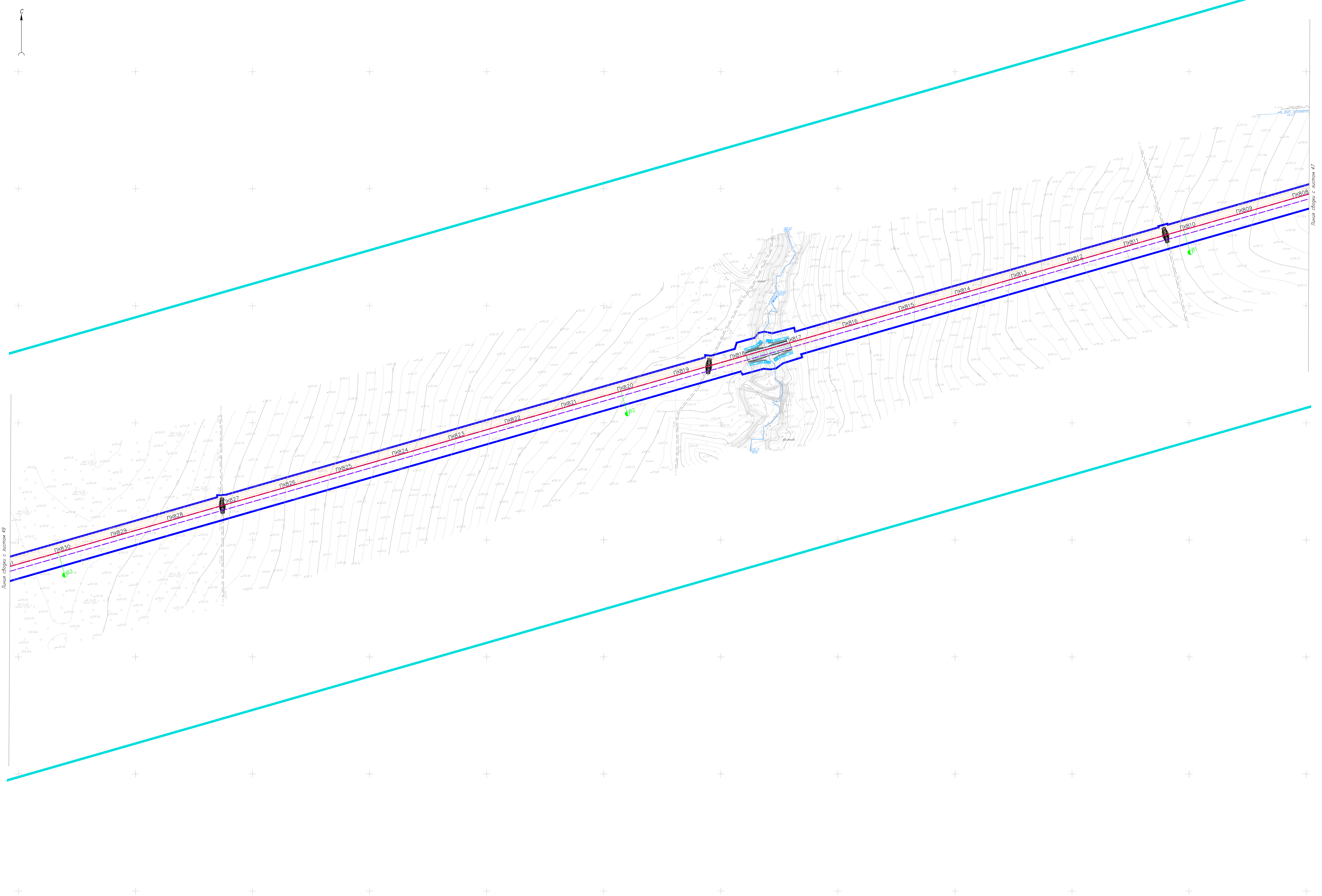
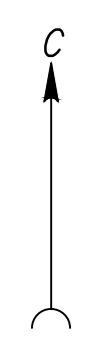

Лист № 48 из 48

НКХ5273-ПП3-0004			
"Реконструкция линейного сооружения - инженерный комплекс «Пробирные аппараты» на участке Лианозинское - Казань. Модернизация объектов для транспортировки отходов с учетом дополнительных объемов от 20'-600"			
Имя	Кол. листов	Дата	Дата
Разработчик	Гурьева	25.11.24	
Проверил	Зюбан	25.11.24	
Уж. отдела	Ермолина	25.11.24	
Директор	Кочетов	25.11.24	
Документация по планировке территории			Этажи Лист   Листов
Дано конструктивных и планировочных решений. Масштаб 1:2000			48
НКХ5273-ПП3-0004_1_R.dwg			ГЕО СЕРВИС

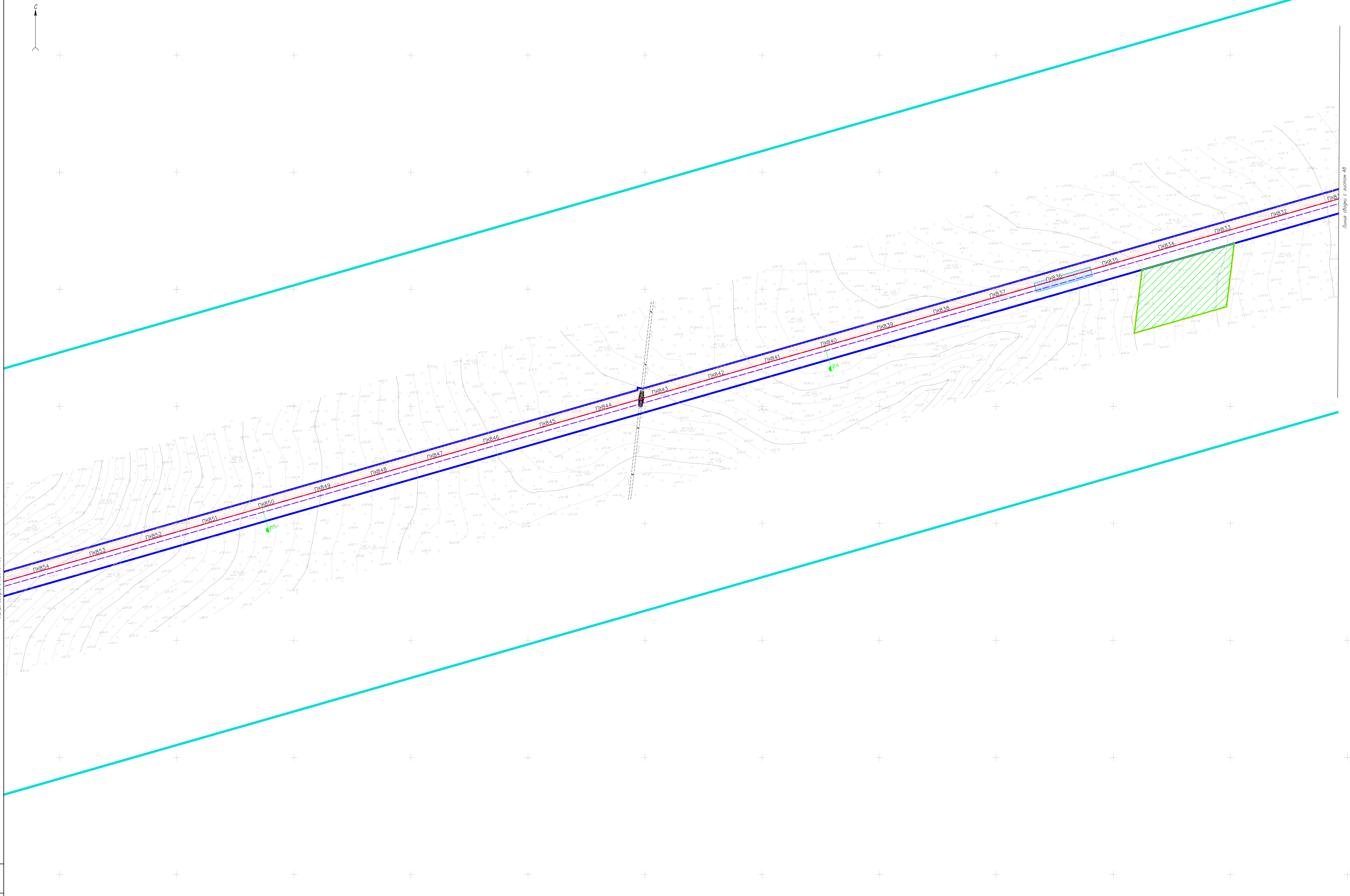
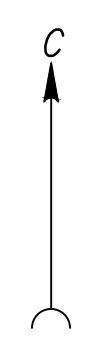

Листа сборки с листом 50

Листа сборки с листом 48

Лист № \_\_\_\_\_  
 Дата \_\_\_\_\_  
 Подпись \_\_\_\_\_  
 Имя Фамилия \_\_\_\_\_

НКХ5273-ППТ3-0004			
"Реконструкция линейного сооружения - инженерный комплекс «Горьковский элеватор» на участке Пушкинского - Казань. Модернизация объектов для транспортировки опилков с учетом дополнительных объемов от 20'-600"			
Имя	Колл. лист	Дата	Подпись
Разработал	Гурьева	25.11.24	
Проверил	Зюбан	25.11.24	
Рук. отдела	Ермолина	25.11.24	
Директор	Кочетов	25.11.24	
Документация по планировке территории			Этажи
Деталь конструктивных и планировочных решений. Масштаб 1:2000			Лист
			Листов
			49
			ГЕО СЕРВИС

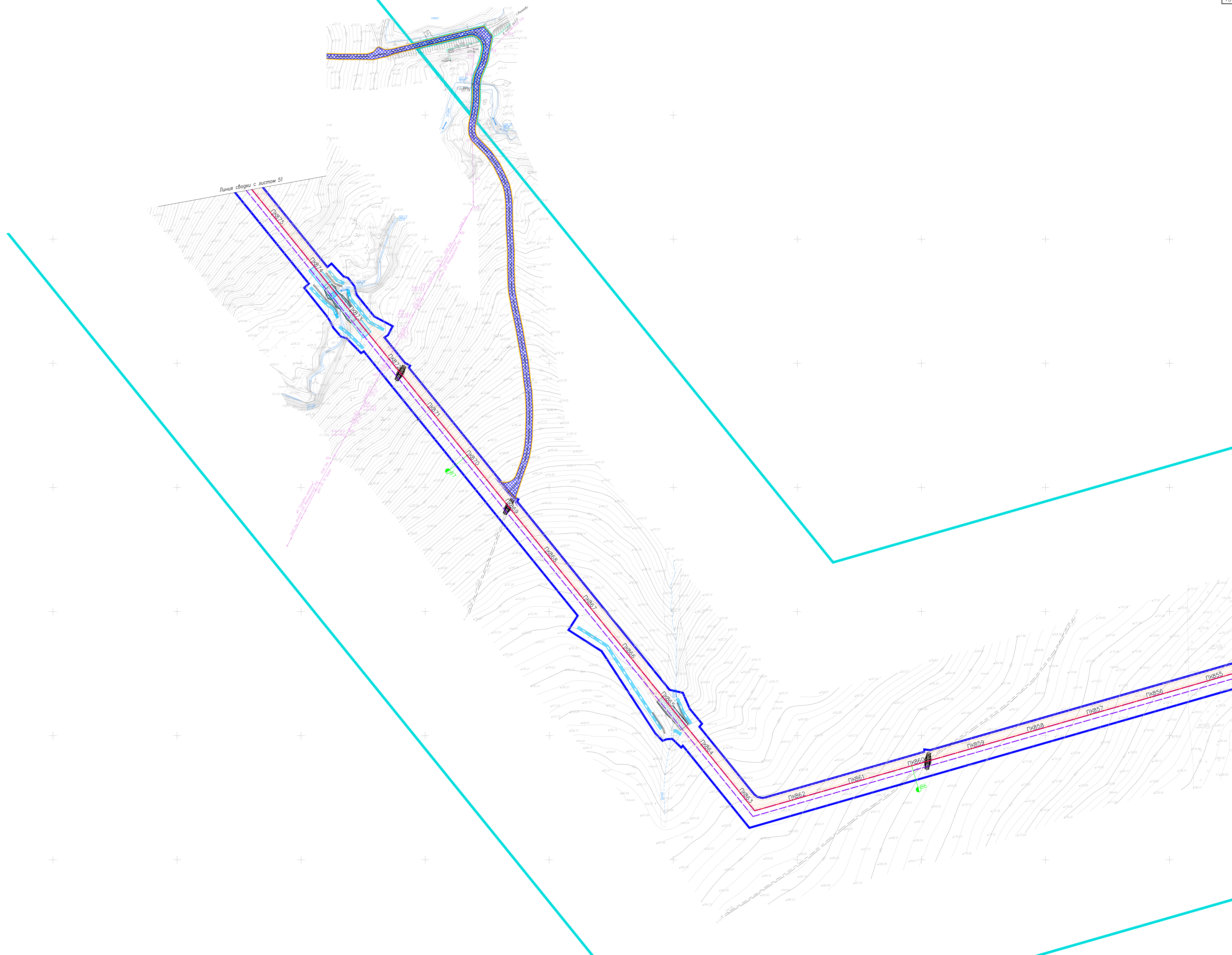
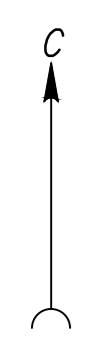

Лист № 50 из 50

НКХ5273-ППТЗ-0004			
"Реконструкция линейного сооружения - существующий комплекс «Горьковские тепловозоремонтные участки» - Казань. Модернизация объектов для транспортировки, отлива с учетом дополнительных объемов от 21-400"			
Имя	Колл. лист	Вариант	Дата
Разработал	Гурьева	25.11.24	
Проверил	Зюбан	25.11.24	
Ук. отдела	Ермолина	25.11.24	
Директор	Кочетов	25.11.24	
НКХ5273-ППТЗ-0004_1_R.dwg			Этажище Лист   Листов
Документация по планировке территории			50
Деталь конструктивных и планировочных решений. Масштаб 1:2000			ГЕО СЕРВИС





Линия связи с листом 53

Линия связи с листом 51

Лист № 52  
Дата: 25.11.24  
Исполнитель: Ермолина

НКХ5273-ППТЗ-0004			
"Реконструкция линейного сооружения - инженерный комплекс «Горюхино» теплостанции на участке Липянецкое - Казань. Модернизация объектов для транспортировки топлива с учетом дополнительных объемов от 21-400"			
Имя	Колл. Лист	К. Удк	Дата
Разработал	Гурьева		25.11.24
Проверил	Зюбан		25.11.24
Рук. отдела	Ермолина		25.11.24
Директор	Кочетов		25.11.24
Документация по планировке территории			Этажи
Деталь конструктивных и планировочных решений. Масштаб 1:2000			Лист   Листов
			52
			ГОС СЕРВИС

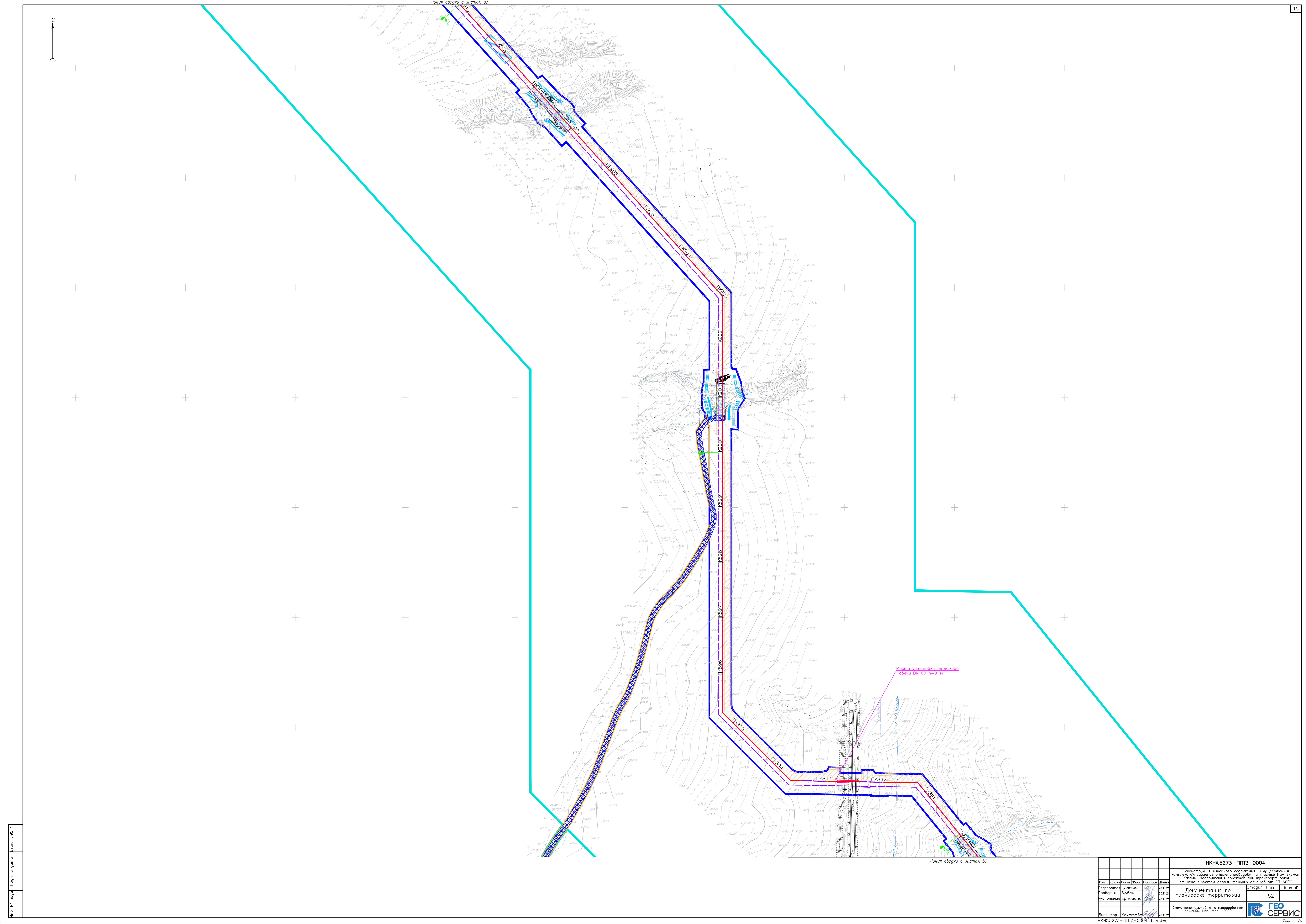

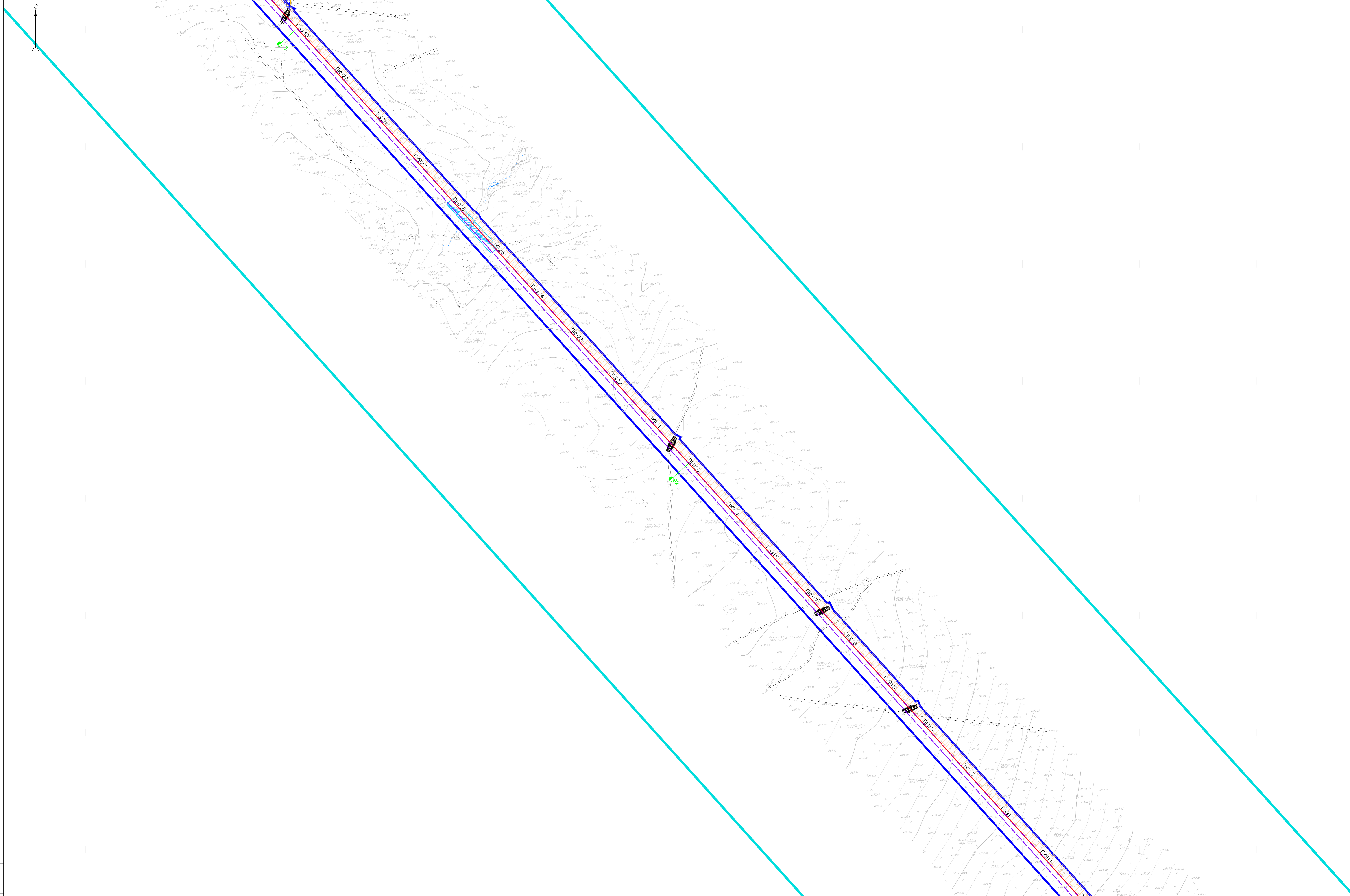

Лист № 52  
Лист № 53  
Лист № 54

НКХ5273-ППЗ-0004			
"Реконструкция линейного сооружения - индивидуальный комплекс «Горьковский элеватороферос на участке Лысковский - Казань. Модернизация объектов для транспортировки опилков с учетом дополнительных объемов от 21-400"			
Имя	Колл.	Лист	Дата
Разработчик	Гурьева	25.11.24	
Проверил	Зюбан	25.11.24	
Рук. отдела	Ермолина	25.11.24	
Директор	Кочетов	25.11.24	
Документация по планировке территории			Этажи
Деталь конструктивных и планировочных решений. Масштаб 1:2000			Лист
			53
ГЕО СЕРВИС			

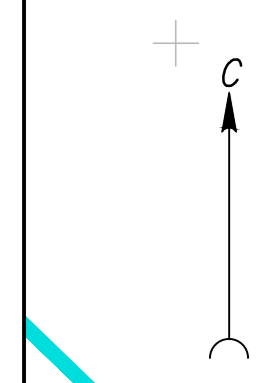

Территория,  
необходимая для  
ННБ

Линия связи с листом 53

НКХ5273-ППТ3-0004			
"Реконструкция линейного сооружения - индивидуальный комплекс «Горбальные электротрансформаторы на участке Липецкий - Казань. Модернизация объектов для транспортировки, отпущена с учетом дополнительных объемов от 20-400"			
Имя	Колл. лист	Дата	Статус
Разработчик	Гурьева	25.11.24	
Проверил	Зюбан	25.11.24	
Ук. отдела	Ермолина	25.11.24	
Директор	Кочетов	25.11.24	
НКХ5273-ППТ3-0004_1_R.dwg			54



Лист № 54 из 54

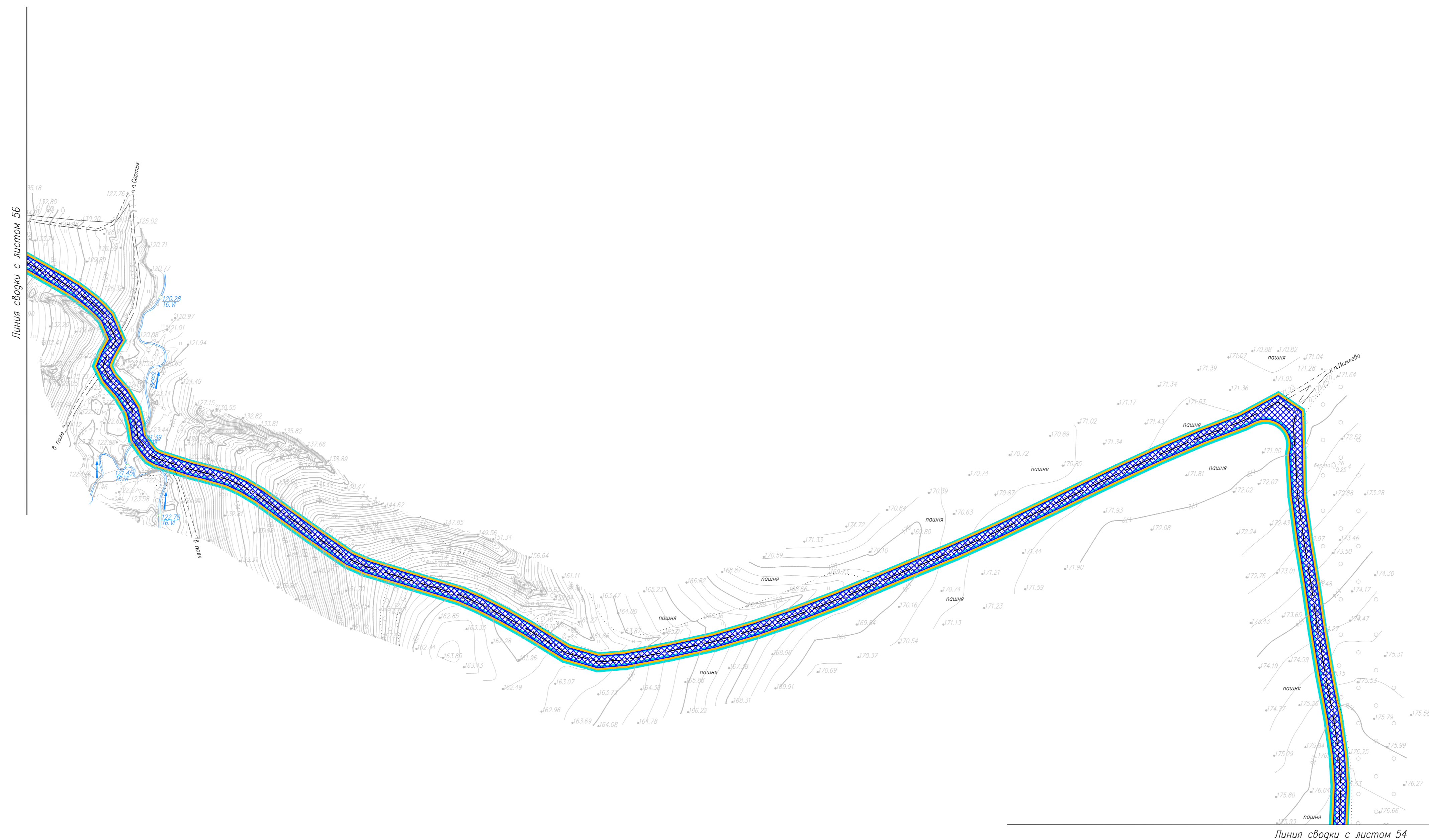
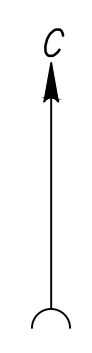

Лист № 54

Лист № 55

Лист № 56

Лист № 57

Лист № 58

Лист № 59

Лист № 60

Лист № 61

Лист № 62

Лист № 63

Лист № 64

Лист № 65

Лист № 66

Лист № 67

Лист № 68

Лист № 69

Лист № 70

Лист № 71

Лист № 72

Лист № 73

Лист № 74

Лист № 75

Лист № 76

Лист № 77

Лист № 78

Лист № 79

Лист № 80

Лист № 81

Лист № 82

Лист № 83

Лист № 84

Лист № 85

Лист № 86

Лист № 87

Лист № 88

Лист № 89

Лист № 90

Лист № 91

Лист № 92

Лист № 93

Лист № 94

Лист № 95

Лист № 96

Лист № 97

Лист № 98

Лист № 99

Лист № 100

Лист № 101

Лист № 102

Лист № 103

Лист № 104

Лист № 105

Лист № 106

Лист № 107

Лист № 108

Лист № 109

Лист № 110

Лист № 111

Лист № 112

Лист № 113

Лист № 114

Лист № 115

Лист № 116

Лист № 117

Лист № 118

Лист № 119

Лист № 120

Лист № 121

Лист № 122

Лист № 123

Лист № 124

Лист № 125

Лист № 126

Лист № 127

Лист № 128

Лист № 129

Лист № 130

Лист № 131

Лист № 132

Лист № 133

Лист № 134

Лист № 135

Лист № 136

Лист № 137

Лист № 138

Лист № 139

Лист № 140

Лист № 141

Лист № 142

Лист № 143

Лист № 144

Лист № 145

Лист № 146

Лист № 147

Лист № 148

Лист № 149

Лист № 150

Лист № 151

Лист № 152

НКХ5273-ППТЗ-0004					Документация по планировке территории		Этажи	Лист	Листов
"Реконструкция линейного сооружения - индивидуальной комплекс «Пробирки» теплостанция на участке Лиственкинского - Казань. Модернизация объектов для транспортировки, отливок с учетом дополнительных объемов от 20-400"					55		1		152
Имя	Колл.	Лист	Дата	Подпись	Дата				
Разработчик	Гурьева		25.11.24						
Проверил	Зюбан		25.11.24						
Ук. отдела	Ермолина		25.11.24						
Директор	Кочетов		25.11.24						
НКХ5273-ППТЗ-0004_1_R.dwg					СЕРВИС				

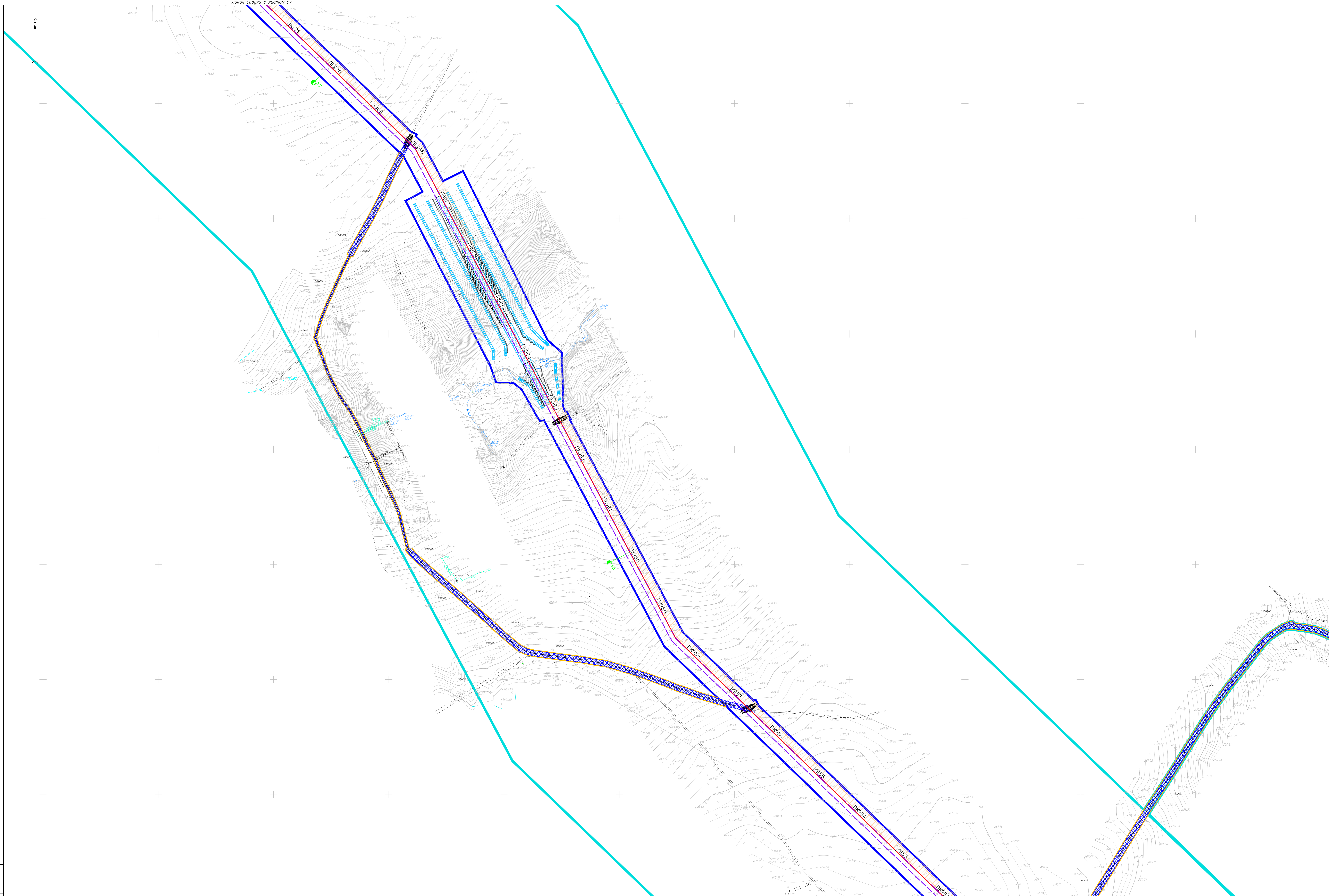

Лист № 56 из 56  
 Дата: 25.11.24  
 Проект: 1:1000

НКХ 5273-ППЗ-0004				
"Реконструкция линейного сооружения - инвестиционный комплекс «Горьковский элеватороферрос на участке Лысковский - Казань. Модернизация объектов для транспортировки опилков с учетом дополнительных объемов от 21-400"				
Имя	Колл. лист	К. дата	Пароль	Дата
Разработчик	Гурьева	25.11.24		25.11.24
Проверил	Зюбан	25.11.24		25.11.24
Рук. отдела	Ермолина	25.11.24		25.11.24
Директор	Кочетов	25.11.24		25.11.24
Документация по планировке территории				Этажица Лист   Листов
Деталь конструктивных и планировочных решений. Масштаб 1:2000				56
НКХ 5273-ППЗ-0004_1_R.dwg				ГЕО СЕРВИС

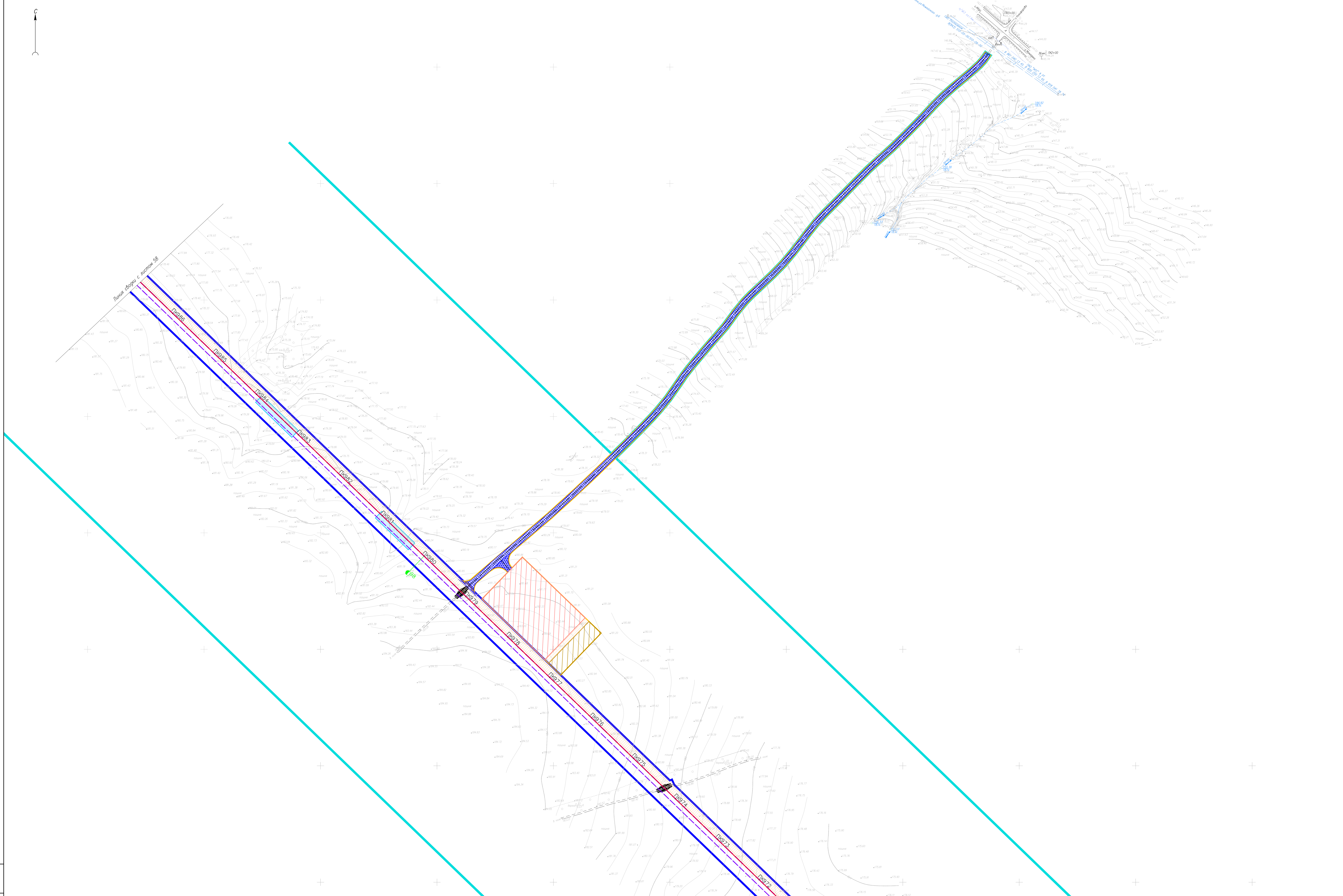
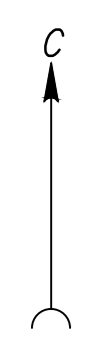

Лист № 57  
 Дата: 25.11.24  
 Проект: 1:2000

Имя		Колл.	Лист	Конт.	Дата	Этажи	Лист
Имя	Колл.	Лист	Конт.	Дата			
Разработчик	Гурьева			25.11.24	Документация по планировке территории	57	Лист
Проверил	Зюбан			25.11.24			
Ук. отдела	Ермолина			25.11.24			
Директор: Коцетов НКХ.5273-ППТ3-0004_1_R.dwg 25.11.24						ГЕО СЕРВИС	

НКХ.5273-ППТ3-0004

Реконструкция линейного сооружения - инженерный комплекс «Горьковские тепловозостроительные вагоны» - Казань. Модернизация объектов для транспортировки, отлива с учетом дополнительных объемов от 21'-400"

Документация по планировке территории

Дата конструктивных и планировочных решений: Москва 11.2000

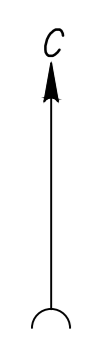

### Конструктивные поперечные профили земляного полотна (1:100)

**Tun 1A**

Насыпь высотой до 2 м на участках перехода через коммуникации  
ПК 1+38,00 – ПК 1+44,00

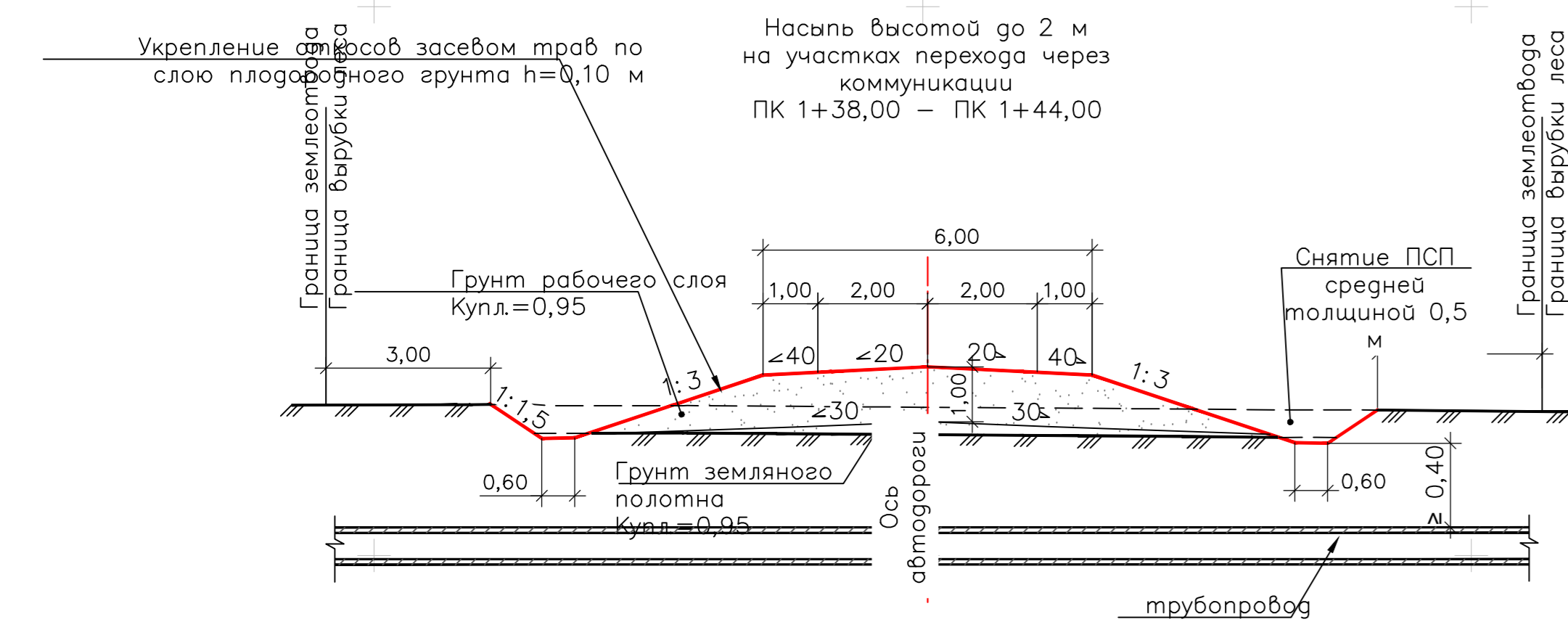

**Tun 3**

Насыпь на косоворе крутизной от 1:5 до 1:3 высотой до 6 м  
ПК 2+45,0 – ПК 2+60,0

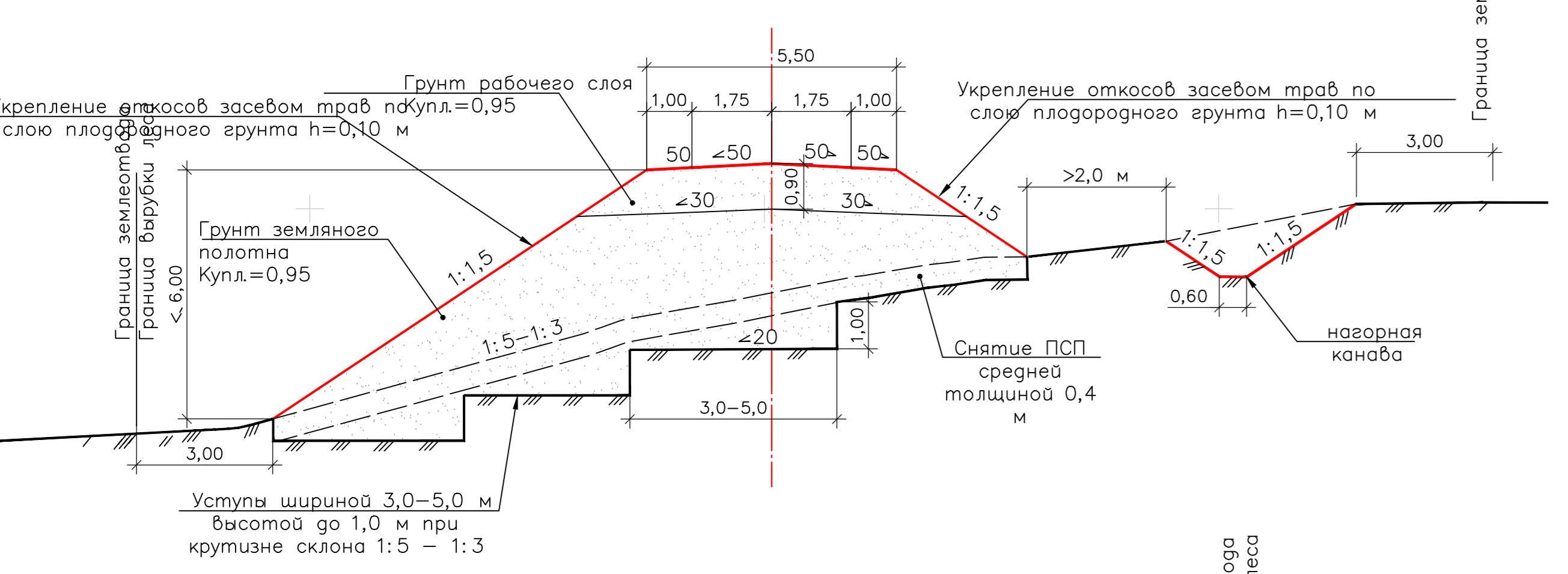

**Tun 2**

Насыпь на косоворе крутизной от 1:10 до 1:5 высотой до 2 м  
ПК 3+50,0 – ПК 4+15,0

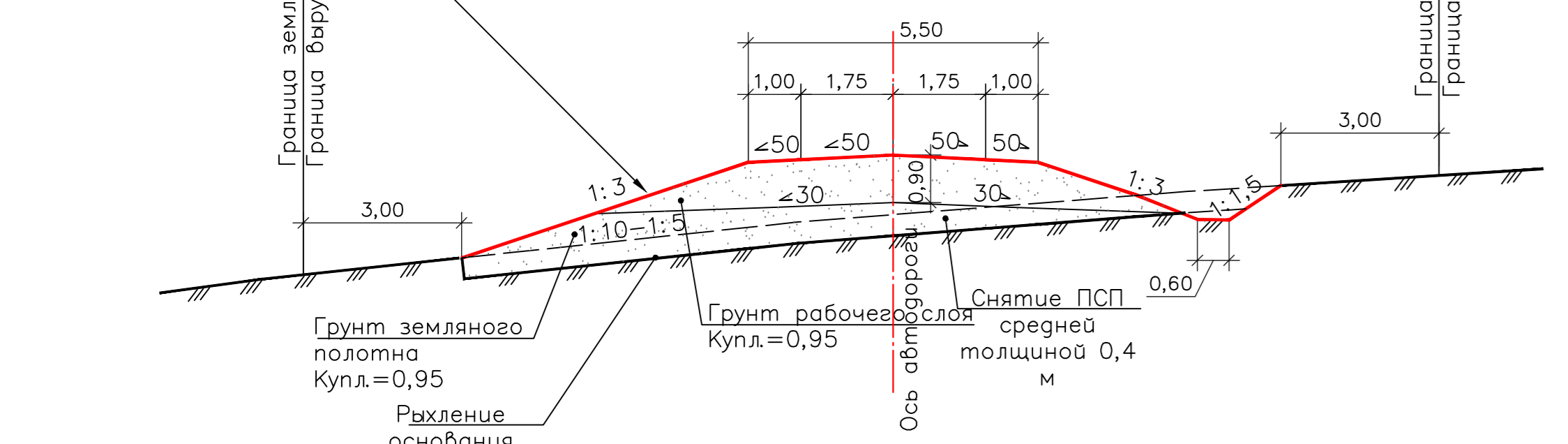

**Tun 1**

Насыпь высотой до 2,0 м  
ПК 0+00,0 – ПК 1+38,0  
ПК 1+44,0 – ПК 2+20,0  
ПК 2+60,0 – ПК 3+50,00  
ПК 4+15,0 – ПК 5+91,84

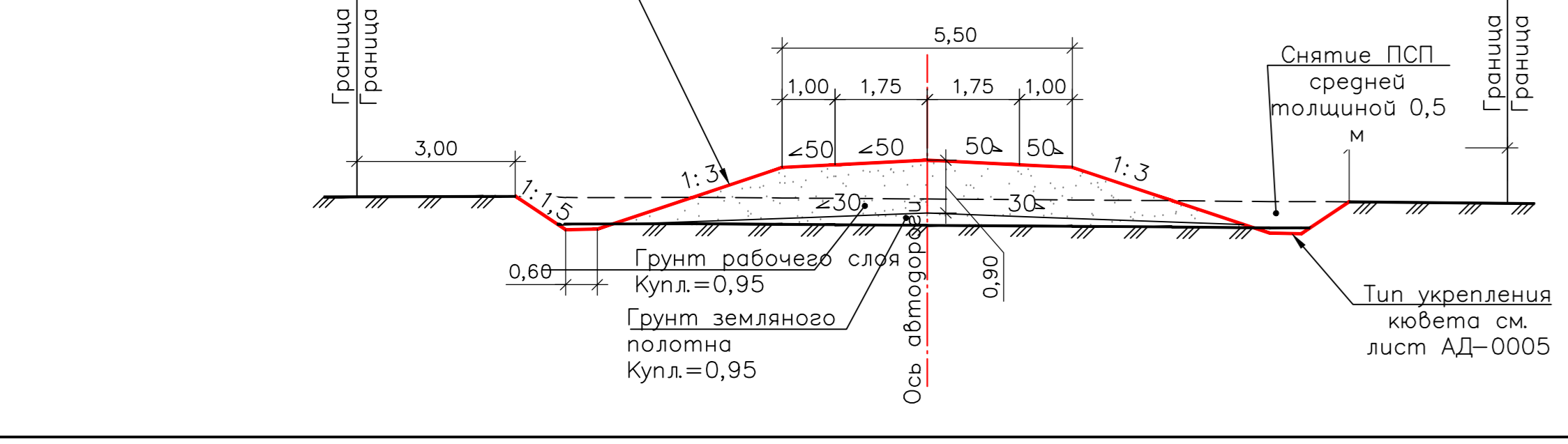

**Tun 4**

Насыпь высотой свыше 6 м  
ПК 2+20,0 – ПК 2+45,0

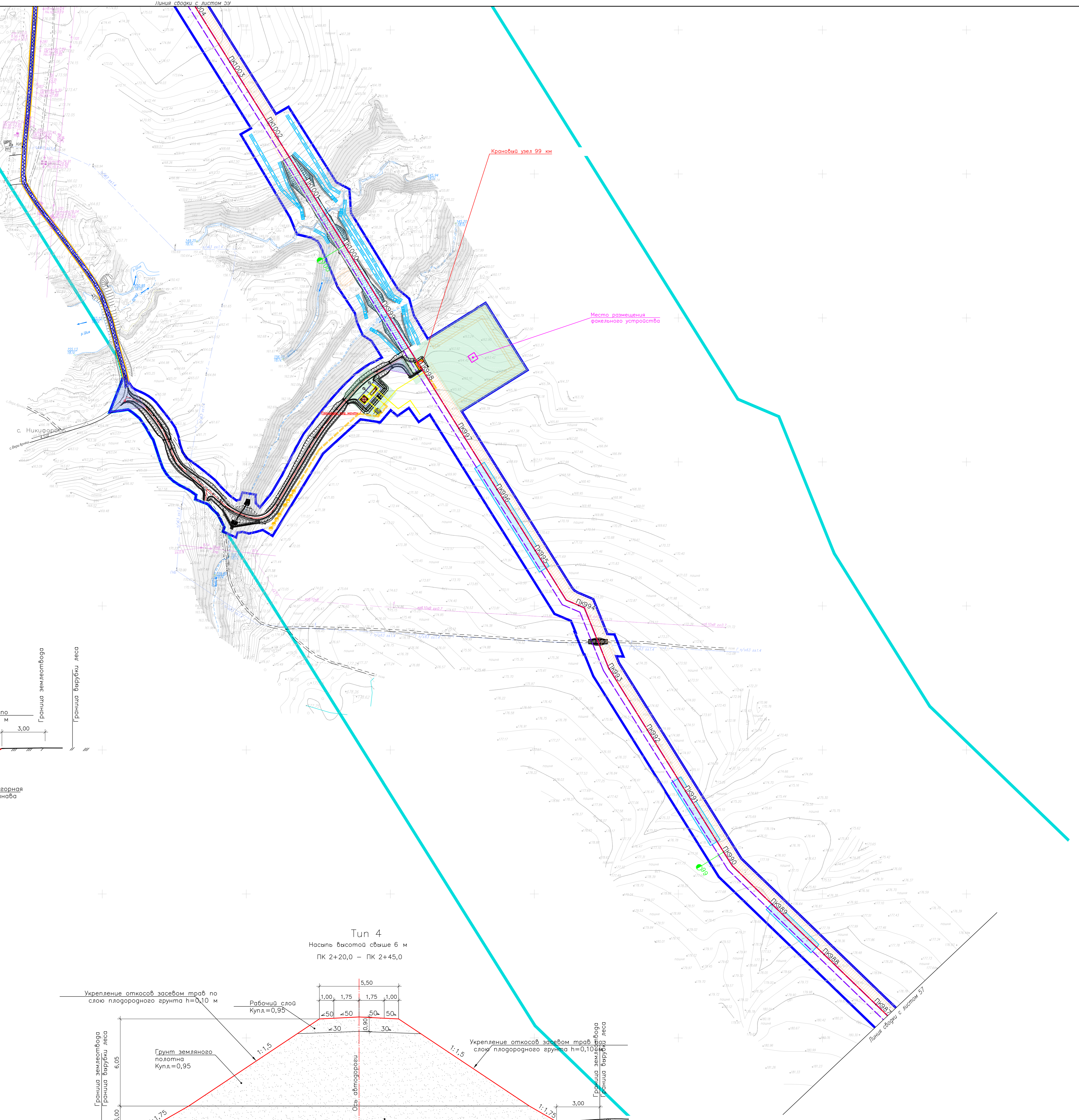
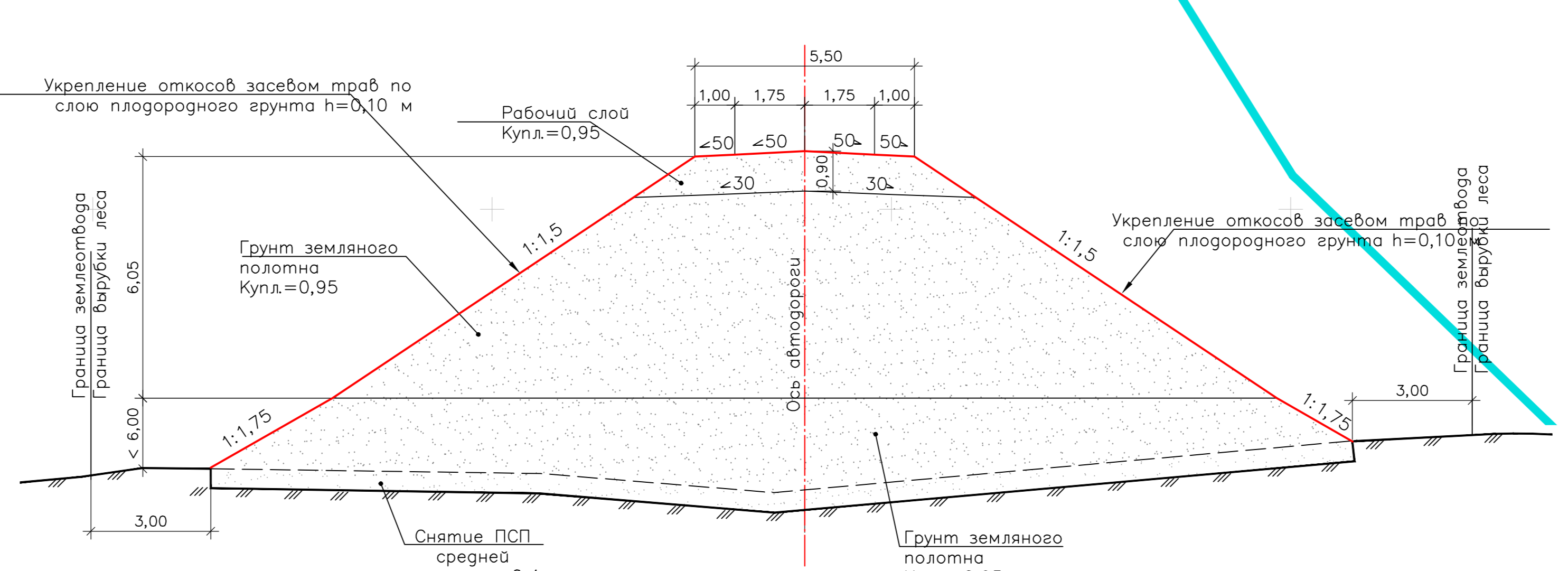

НКХ5273-ППТ3-0004			
"Реконструкция линейного сооружения - железнодорожный комплекс «Горький» в г. Горький на участке Лысковский - Казань. Модернизация объектов для транспортировки опилков с учетом дополнительных объемов от 30-400"			
Имя	Колл.	Лист	Дата
Разработал	Гурьева	25.12.24	
Проверил	Зюбан	25.12.24	
Уж. отдела	Ермолина	25.12.24	
Директор	Кочетов	25.12.24	
Документация по планировке территории			58
Схема конструктивных и планировочных решений. Масштаб 1:2000			ГЕО СЕРВИС

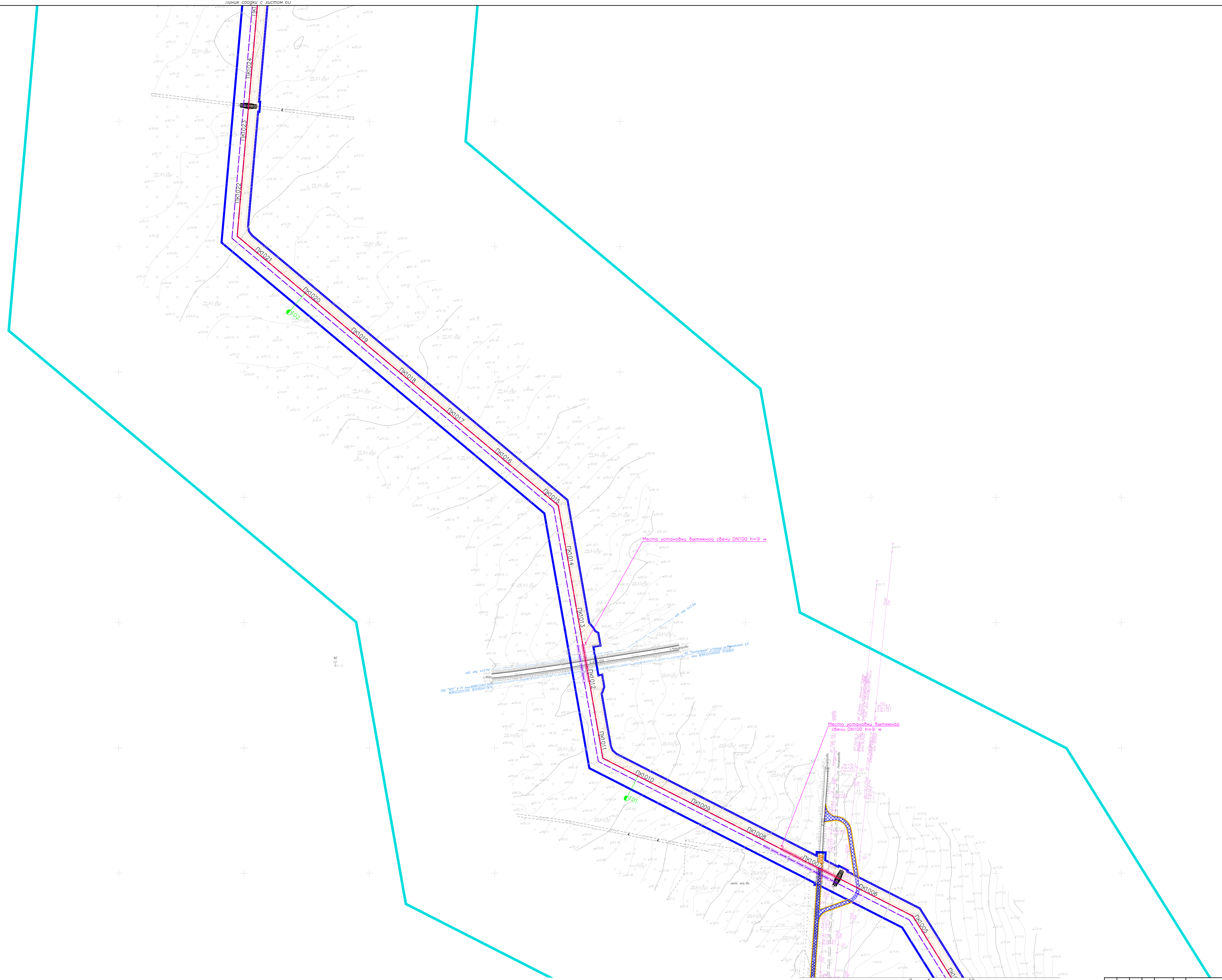
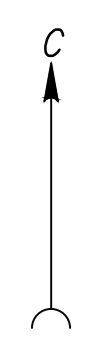

Линия обводки с листом 58

Лист № 59  
 Дата: 25.11.24  
 Проект: 1:2000

НКХ5273-ППЗ-0004			
"Реконструкция линейного сооружения - индивидуальный комплекс «Горьковский теплостанция» на участке Липянский - Казань. Модернизация объектов для транспортировки, отлива с учетом дополнительных объемов от 20-400"			
Имя	Кол. листов	Дата	Статус
Разработчик	Гурьева	25.11.24	
Проверил	Зюбан	25.11.24	
Уч. отдела	Ермолина	25.11.24	
Директор	Кочетов	25.11.24	
Документация по планировке территории			Этажи
Деталь конструктивных и планировочных решений. Масштаб 1:2000			Лист
			59
			Листов



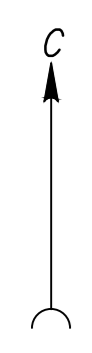

МСК-16\_зона 1      МСК-16\_зона 2

Тюлячинский МР,  
Абдинское с/п

Манашицкий МР,  
Табельское с/п

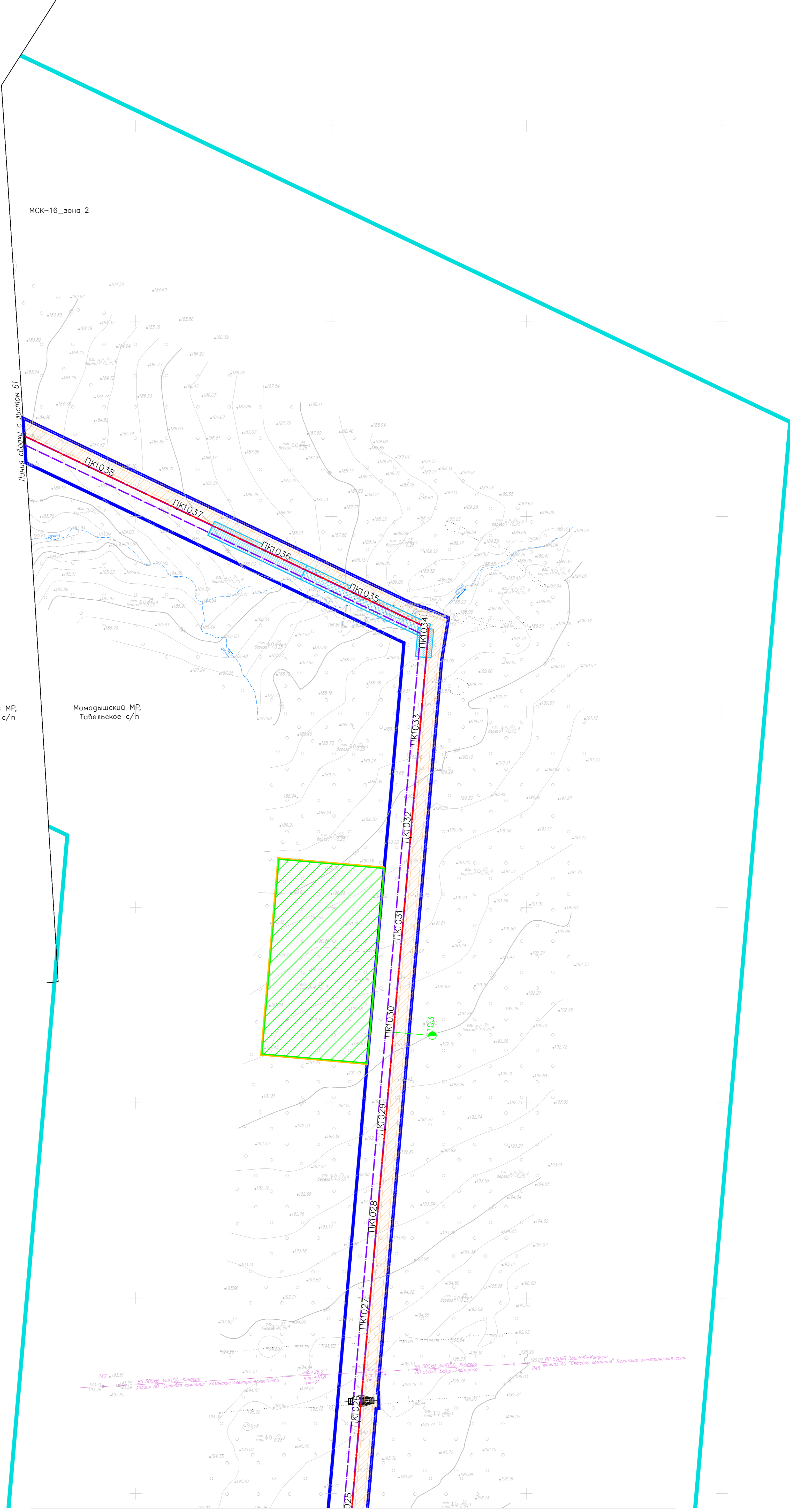

Линия отвода с листом 61

Линия отвода с листом 59

НКХ5273-ПП3-0004				
"Реконструкция линейного сооружения - существующий комплекс «Горьковские теплостанции» на участке Лыженинское - Казань. Модернизация объектов для транспортировки, отлива с учетом дополнительных объемов от 31-400"				
Имя	Кол-во листов	Дата	Подпись	Дата
Разработчик	Гурьева	25.11.24		25.11.24
Проверил	Зюбан	25.11.24		25.11.24
Уж. отдела	Ермолина	25.11.24		25.11.24
Директор	Кочетов	25.11.24		25.11.24
Документация по планировке территории				Этажи
Лист				60
Лист				60
Деталь конструктивных и планировочных решений. Москва 11:2000				
ГЕО СЕРВИС				
НКХ5273-ПП3-0004_1_R.dwg				

Лист № 60 из 60